

OLD BUDDY LIFT



The Old Buddy Lift chair can be equipped with either a plywood or polyurethane seat. The plywood seat is available in various finishes, including a durable laminate. The chair has adjustable seat and backrest heights and is available with either a low or high support leg (ranging from 620 to 800 mm) with rubber wheels or with a static base. The high support leg is complemented by a footrest ring.

Krēslu Old Buddy Lift iespējams komplektēt ar saplākšņa vai ar poliuretāna sēdekli. Saplākšņa sēdeklim pieejami dažādi apdares varianti, tai skaitā izturīgs lamināts. Krēslam ir regulējams sēdekļa un atzveltnes augstums, tas pieejams ar zemu vai augsto (diapazonā no 620 līdz 800 mm) atspēri ar gumijas ritenīšiem vai ar statisku pamatni. Augstā balstkāja tiek papildināta ar riņķi kāju atbalstam.

MATERIALS

MATERIĀLI

SEAT AND BACKREST

SĒDVIRSMĀ UN ATZVELTNE

Bent plywood or polyurethane seat

Liekti līmēts saplākšnis vai poliuretāna sēdvirsmā

FRAME

RĀMIS

The Old Buddy Lift chair is available with a polished aluminum five-star base, and can also be configured with either castors or a static base

Elipse Lift krēsls ir pieejams ar pulēta alumīnija piecstaru pamatni, kā arī to iespējams konfigurēt ar ritenīšiem vai statisku pamatni

The chair is available with various seat and backrest finishes, as well as steel frame finishes - please refer to the materials page

Krēsls ir pieejams dažādās sēdekļa un atzveltnes apdarēs, kā arī ar dažādām tērauda rāmja apdarēm—lūdzu, skatiet materiālu lapu

VOLUME AND WEIGHT

TILPUMS UN SVARS



0.2 M³



7.6KG

MADE-TO-ORDER

IZGATAVOTS PĒC PASŪTĪJUMA

Upholstery consumption for customers' own material

Auduma patēriņš klienta piegādātiem apdares materiāliem

Textile Upholstery

Tekstila apdare

0.71m

PACKAGING

IEPAKOJUMS

PE film and cardboard are used for the packaging materials

Iepakojuma materiālos tiek izmantota PE plēve un kartons

WARRANTY

GARANTĪJA

Articul provides a 3-year product warranty. Spare parts are available throughout the 3-year warranty period. Please contact the Articul team for further information about the terms and conditions.

Articul nodrošina 3 gadu garantiju. Rezerves daļas ir pieejamas visa 3 gadu garantijas perioda laikā. Lūdzu, sazinieties ar Articul komandu, lai iegūtu vairāk informācijas par noteikumiem un nosacījumiem.

TESTS & CERTIFICATES

TESTI UN SERTIFIKĀCIJA



Made from FSC-certified wood and other controlled materials
Izgatavots no FSC sertificēta koka un citiem kontrolētiem materiāliem



Furniture - Seating - Test methods for the determination of strength and durability
Mēbeles - Sēdvietas - Testēšanas metodes izturības un ilgmūžības noteikšanai

DIMENSIONS

IZMĒRI

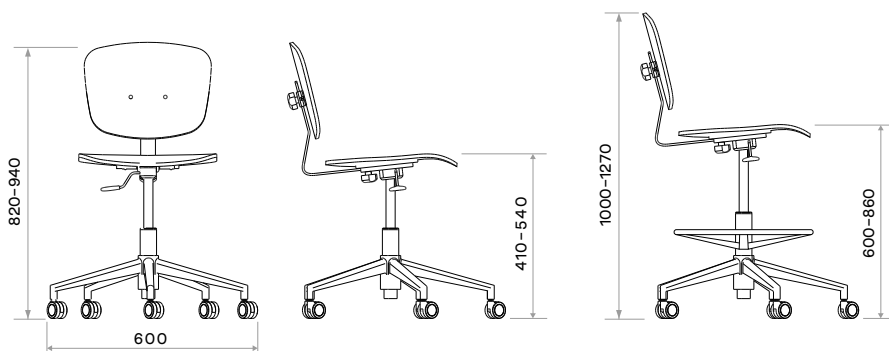

CONFIGURATION OPTIONS

KONFIGURĀCIJU IESPĒJAS

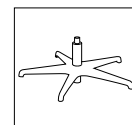

Plastic base
Plastmasas pamatne

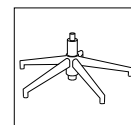

Metal base
Metāla pamatne

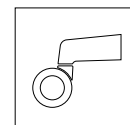

Base on casters
Pamatne ar ritenīšiem

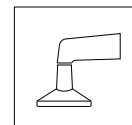

Static base
Statiska pamatne

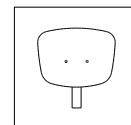

Height adjustable backrest
Augstumā regulējams muguras balsts

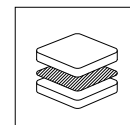

Upholstered seat
Polsterēta sēde